



# OPERATING MANUAL CORDLESS CHAIN SAW

## АККУМУЛЯТОРНАЯ ЦЕПНАЯ ПИЛА XP-126X



GUIDE BAR  
LENGTH 8"



VOLUME OF  
OIL TANK



REPLACEABLE  
LITHIUM-ION BATTERY



PROTECTION FROM  
ACCIDENTAL START



BRUSHLESS  
MOTOR



## УВАЖАЕМЫЙ ПОКУПАТЕЛЬ!

Благодарим Вас за то, что Вы выбрали садовую технику торговой марки «**ELAND**». Наша продукция создана в соответствии с европейскими принципами безопасности и надежности.

Высококачественные материалы и комплектующие, используемые при производстве наших инструментов, гарантируют высокий уровень надежности и простоту в техническом обслуживании и работе.

## СОДЕРЖАНИЕ

Назначение аккумуляторной цепной пилы .....	5
Технические характеристики .....	5
Комплект поставки .....	6
<i>Общий вид</i> .....	6
Общие правила техники безопасности .....	7
Личная безопасность .....	8
Безопасность при запуске и эксплуатации .....	8
<i>Сборка и подготовка к работе</i> .....	13
<i>Эксплуатация</i> .....	15
Техническое обслуживание .....	17
Возможные неисправности .....	19
<i>Хранение и транспортировка</i> .....	20
Утилизация .....	20
Гарантийные обязательства .....	21
Обратная связь .....	22



**Внимание!** Перед первым включением аккумуляторной пилы внимательно изучите данное руководство по эксплуатации. Оно разработано специально для Вашей безопасности, а также для безопасности других лиц.

Игнорирование и невыполнение рекомендаций данного руководства может привести к поломке инструмента, пожару и тяжелым травмам оператора.



**Внимание!** Аккумуляторная цепная пила предназначена для бытового использования. Естественный ресурс ее рассчитан на использование суммарной продолжительностью в год не более 72 часов. Бесперывное время работы не должно составлять более 30 минут, после чего необходимо делать перерывы не менее 15 минут, суммарно не более 3-х часов в день. В ином случае, моторесурс изделия будет вырабатываться пропорционально превышению рекомендованного времени работы.



## НАЗНАЧЕНИЕ АККУМУЛЯТОРНОЙ ЦЕПНОЙ ПИЛЫ

Аккумуляторная цепная пила **XP-126X ELAND** - это ручной инструмент, предназначенный только для обрезки веток деревьев и сучков определенной толщины в пределах допустимой в соответствии с теххарактеристиками.

Данная модель пил оснащена электродвигателем, который питается от литий-ионного аккумулятора. Допустимый диапазон температуры окружающей среды, при котором можно пользоваться устройством:  $-10^{\circ}\text{C}$  -  $+40^{\circ}\text{C}$  и относительной влажности воздуха не более 80% (при оптимальном режиме работы  $+5^{\circ}\text{C}$  -  $+25^{\circ}\text{C}$ ).

### ОБЩИЙ ВИД



Рис. 1

1. Пильная цепь
2. Направляющая шина
3. SDS-система натяжения цепи
4. Защитная крышка звездочки
5. Защитная пластина
6. Защитный кожух цепи
7. Крышка масляного бака
8. Кнопка блокировки пуска
9. Клавиша вкл/выкл устройства
10. Основная рукоятка
11. Разъем подключения аккумулятора
12. Аккумуляторный блок (в комплект не входит)

**Внимание!**  
Аккумулятора и ЗУ нет в комплекте.

В связи с постоянным улучшением конструкции, аппарат может иметь изменения в конструкции и технических характеристиках, без предварительного оповещения пользователей. Вид инструмента в инструкции может отличаться от реального вида изделий.

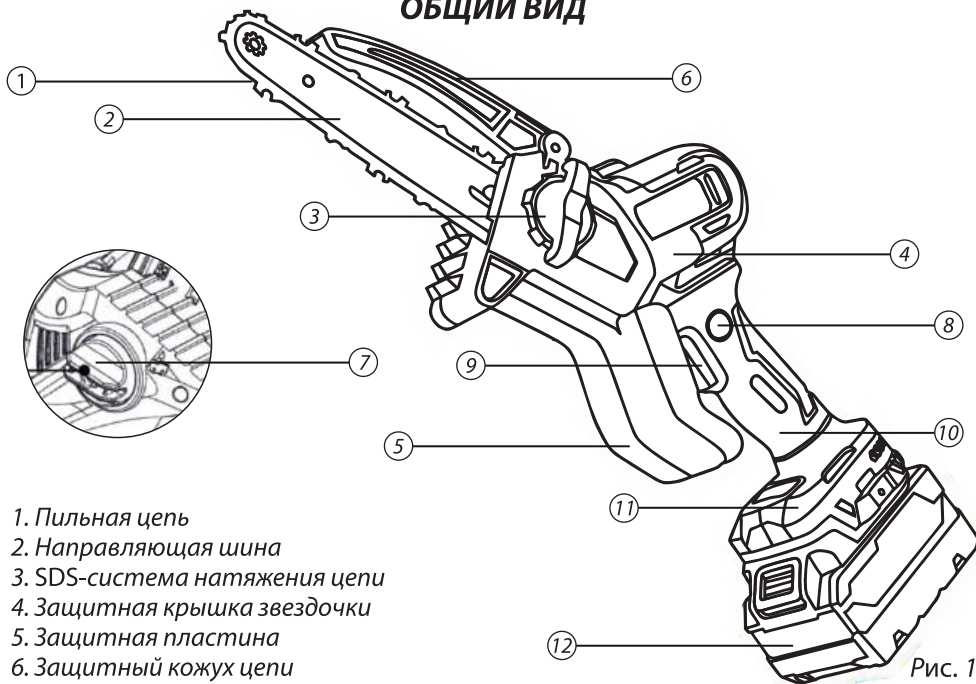
## ТЕХНИЧЕСКИЕ ХАРАКТЕРИСТИКИ

<b>Модель</b>	XP-126X
Рекомендуемая емкость аккумуляторов, а/ч	4.0
Напряжение, В	20
Платформа батареи	TLX
Тип двигателя	бесщеточный
Число оборотов холостого хода, об/мин	5000
Скорость цепи, м/с	6
Объем масляного бака, мл	40
Длина шины, дюймы	8
Автоподача масла	Да
SDS (быстрое натяжение цепи)	Да
Вес, кг	1.4

Род тока аккумуляторной пилы – постоянный (==)

Род тока аккумуляторной батареи – постоянный (==)



Уровень шума и вибрации соответствует требованиям Технического регламента Таможенного союза.

### КОМПЛЕКТ ПОСТАВКИ

Цепная аккумуляторная пила - 1 шт

Направляющая шина цепи - 1 шт.

Пильная цепь - 1 шт.

Инструкция про эксплуатации - 1 шт.

Гарантийный талон - 1 шт.

Упаковка - 1 шт.

**Внимание!** Комплект поставки может измениться в зависимости от разработки новых моделей. Уточняйте комплект поставки у вашего Продавца.

## ИНФОРМАЦИЯ ПО БЕЗОПАСНОСТИ



При работе с устройством необходимо обязательно соблюдать требования по технике безопасности:

- Перед первым применением, необходимо внимательно прочитать инструкцию по эксплуатации и сохранять ее для дальнейшего использования.
- Перед вводом в эксплуатацию пользователь устройства должен ознакомиться с функциями и элементами управления.
- Оператор должен знать как можно немедленно остановить двигатель аккумуляторной цепной пилы.
- Во время работы аккумуляторной пилы необходимо всегда выполнять рекомендации, содержащиеся в этой инструкции по эксплуатации. В противном случае возникает опасность травматизма или опасность повреждения устройства.
- Приводить аккумуляторную цепную пилу в действие разрешается только находясь в хорошем физическом и психическом состоянии.
- Запрещается работать с инструментом после приема лекарств, употребления алкогольных напитков или наркотиков, которые могут оказать негативное влияние на реакцию работающего.



**ВНИМАНИЕ!** Инструмент не предназначен для использования лицами (включая детей) с пониженными физическими, чувственными или умственными способностями или при отсутствия у них опыта или знаний, если они не находятся под контролем или не проинструктированы об использовании прибора лицом, ответственным за их безопасность. Дети должны находиться под контролем для недопущения игр с инструментом.

### **ВНИМАНИЕ! ОПАСНОСТЬ ТРАВМАТИЗМА!**

- Работать с аккумуляторной цепной пилой разрешается только пользователям, которые прочитали инструкцию по эксплуатации. Ни в коем случае нельзя доверять управление устройством детям и неподготовленным лицам.
- Необходимо учитывать, что оператор или пользователь несет ответственность за несчастные случаи или угрозу для жизни других персон и их имущества.
- Аккумуляторная пила удовлетворяют требованиям действующих европейских норм по правилам техники безопасности. Из соображений безопасности не вносите никаких изменений в конструкцию устройства.
- Не включайте зарядное устройство в электрическую сеть, если напряжение в сети отличается от номинального 220В.

Прочтите все предупреждения по технике безопасности и все инструкции.



Сохраните все предупреждения и инструкции для дальнейшего использования.

Термин "электроинструмент" в предупреждениях относится к электроинструменту, работающему как от сети (проводному), так и к аккумуляторному инструменту.

## **Рабочая зона и личная безопасность**

- Тщательно проверьте рабочую зону использования пилы и удалите посторонние предметы, обеспечьте удобную опору и место падения обрезков.
- Не используйте аккумуляторный инструмент во взрывоопасных средах, например, в присутствии легковоспламеняющихся жидкостей, газы или пыль. Режущие инструменты могут создавать искры, которые способны воспламенить пыль или пары.
- Во время работы с аккумуляторным инструментом держите детей и посторонних подальше. Отвлекающие факторы могут привести к потере контроля.



**ВНИМАНИЕ!** Будьте бдительны, следите за тем, что вы делаете, и руководствуйтесь здравым смыслом при работе с аккумуляторным инструментом.

- Не пользуйтесь аккумуляторным инструментом, если вы устали или находитесь под воздействием наркотиков, алкоголя или медикаментов. Малейшая невнимательность при работе с аккумуляторным инструментом может привести к серьезным травмам.
- Используйте средства безопасности. Всегда надевайте защитные очки. Средства безопасности, такие как респиратор, не скользящая защитная обувь, каска или средства защиты органов слуха, используемые всякий раз, когда этого требуют условия, уменьшат травматизм персонала.
- Избегайте случайного включения. Перед подключением убедитесь, что выключатель находится в выключенном положении. Переноска аккумуляторного инструмента, держа палец на выключателе, или подключение его к зарядному устройству с включенным выключателем может привести к несчастным случаям.
- Перед включением внимательно осмотрите изделие на предмет потерянных или ослабленных болтов и/или креплений, также убедитесь в отсутствии подтеков/протечек. Необходимо следить за остротой пильной цепи. Тупая цепь приведет к увеличению времени резки, а нажатие на тупую цепь во время резки приведет к увеличению вибрации, передаваемой на руки.

## **БЕЗОПАСНОСТЬ ПРИ РАБОТЕ С АККУМУЛЯТОРНОЙ ЦЕПНОЙ ПИЛОЙ**

- Используйте только оригинальные или рекомендованные уполномоченными сервисными центрами зарядные устройства. Правильно обращайтесь с зарядным проводом: не носите адаптер за провод; для отключения адаптера от сети беритесь за его корпус, а не за провод; провод должен быть защищен от случайного повреждения острыми гранями, движущимися рабочими инструментом и т.д.); не допускайте непосредственного соприкосновения провода с горячими или масляными поверхностями; если провод поврежден в процессе работы, то, не касаясь провода, выньте адаптер из розетки и замените его в сервисном центре.
- Не перегружайте аккумуляторный инструмент. Используйте подходящий инструмент для выполнения ваших задач. Правильно подобранный аккумуляторный инструмент позволит выполнить работу эффективнее и безопаснее при условиях, для которых он был разработан.
- Не используйте аккумуляторную пилу, если выключатель неисправен. Инструмент, который нельзя контролировать с помощью выключателя, несет в

- Эта пила предназначена для работы одной рукой, но Вы так же можете управлять электропилой двумя руками.
- Следите за тем, чтобы все посторонние предметы были удалены от электропилы во время работы. Перед запуском двигателя необходимо удостовериться, что цепь пилы ни с чем не соприкасается. Перенос пилы должен производиться при выключенном двигателе. Пильная цепь должна быть направлена в сторону от тела. Перед каждым сеансом работы с пилой проверяйте ее на предмет изношенных или измененных частей. Не допускается работа с электропилой, если она повреждена, неправильно отрегулирована или не полностью и не тщательно собрана. Необходимо удостовериться, что движение цепи прекращается при отпускании переключателя управления скоростью (п. 9, схема 1).
- Перед тем как положить электропилу необходимо всегда выключать её.
- Необходимо очень внимательно осуществлять резку небольших ветвей и молодых деревьев, поскольку пила может захватить тонкий материал, который может обмотаться вокруг нее и вывести ее из равновесия.
- При резке сука, находящегося под физическим напряжением, необходимо быть бдительным, поскольку сук может сработать как пружина после распила.
- Рукоятка пилы должна быть сухой и чистой.
- Необходимо предохраняться от отдачи. Отдача - это обратное движение направляющей, возникающей, когда цепь в передней части направляющей контактирует с объектом. Отдача может привести к потере контроля над электропилой.
- Во время транспортировки аккумуляторной пилы необходимо следить за тем, чтобы на направляющую шину были надеты ножны.
- Когда вы начинаете работать с электрической пилой, следует помнить о возможности того, что цепь может резко подскочить вверх, если верхняя часть шины соприкоснется с каким-либо предметом или если пила окажется зажата в разрезе. В таких случаях инструмент может внезапно отбросить назад, что представляет опасность для пользователя. Поэтому крайне важно проявлять особую внимательность и стараться избегать подобных ситуаций, чтобы не получить травму.
- Крепко и жестко держите пилу обеими руками при работе. Пальцы левой руки должны сверху обхватывать переднюю рукоятку, большой палец находится снизу рукоятки. Ваша правая рука должна полностью обхватить основную рукоятку, независимо от того правша вы или левша. Жесткий хват поможет вам уменьшить отскок и не потерять контроль над пилой. Очистите свое рабочее место от мусора. Уберите так же все предметы, на которые ваша цепная пила может наткнуться в процессе распила конкретного бревна.

**ВНИМАНИЕ!** Не рекомендуется производить распиловку материалов на высоте, которая превышает уровень ваших плеч. Это связано с тем, что работа на такой высоте может привести к потере контроля над инструментом и, как следствие, к травмам. Всегда старайтесь выполнять подобные операции на удобной для вас высоте, чтобы обеспечить безопасность и точность работы.





- Храните неиспользуемый аккумуляторный инструмент в недоступном для детей месте и не позволяйте лицам, незнакомым с инструментом или данными инструкциями, работать с ним. Аккумуляторная пила представляет опасность в руках неопытных пользователей.
- Поддерживайте аккумуляторную пилу в надлежащем состоянии. Проверьте инструмент на предмет совмещения и легкости перемещения подвижных частей, повреждения деталей, а также любых других условий, которые могут повлиять на работу пилы. При наличии повреждений следует отремонтировать устройство перед использованием.
- Используйте принадлежности и насадки в соответствии с данными инструкциями, принимая во внимание рабочие условия и характер выполняемой работы. Использование инструмента для операций, отличающихся от тех, которые указаны в данной инструкции, может привести к опасной ситуации.
- Не перенапрягайтесь. Всегда поддерживайте правильную опору и равновесие. Это позволяет лучше управлять аккумуляторным инструментом в непредвиденных ситуациях.
- Одевайтесь надлежащим образом. Не носите свободную одежду или украшения. Держите волосы, одежду и перчатки подальше от движущихся частей. Свободная одежда, украшения или длинные волосы могут зацепиться за движущиеся части.
- Держите ручки сухими, чистыми и без масла и смазки. Скользкие рукоятки не позволяют безопасно обращаться с инструментом и управлять им в непредвиденных ситуациях.
- Если предусмотрены устройства для подключения пылеулавливающих устройств, убедитесь, что они подключены и используются надлежащим образом. Использование этих устройств может снизить опасность, связанную с пылью.
- Не используйте аккумуляторный инструмент с усилием. Используйте аккумуляторный инструмент, подходящий для вашего применения. Правильный аккумуляторный инструмент выполнит работу лучше и безопаснее с той скоростью, для которой он был разработан.
- Не используйте аккумуляторный инструмент, если выключатель не включает и не выключает его. Любой аккумуляторный инструмент, которым нельзя управлять с помощью выключателя, опасен и подлежит ремонту.
- Отсоедините вилку зарядного устройства от источника питания перед выполнением каких-либо регулировок, заменой принадлежностей или хранением аккумуляторного инструмента.
- Храните неиспользуемые аккумуляторные инструменты в недоступном для детей месте и не допускайте к работе с аккумуляторным инструментом лиц, незнакомых с аккумуляторным инструментом или настоящими инструкциями.
- Аккумуляторные инструменты опасны в руках неподготовленных пользователей.
- Обслуживайте аккумуляторные инструменты. Проверьте, нет ли смещения или заедания движущихся частей, поломок деталей и любых других состояний, которые могут повлиять на работу инструмента. В случае повреждения отремонтируйте инструмент перед использованием. Многие несчастные случаи происходят из-за плохого ухода за аккумуляторным инструментом.

- Держите режущие инструменты острыми и чистыми. Правильно обслуживаемые режущие инструменты с острой режущей кромкой края с меньшей вероятностью прилипают, и их проще контролировать.
- Используйте аккумуляторный инструмент, принадлежности, долота и т.д. в соответствии с настоящими инструкциями и способом, предназначенным для конкретного типа аккумуляторного инструмента, с учетом условий труда и выполняемой работы. Использование аккумуляторного инструмента не по назначению может привести к возникновению опасной ситуации.
- Обслуживайте ваш инструмент квалифицированным специалистом по ремонту, используя только идентичные запасные части. Это обеспечит сохранность аккумуляторного инструмента.

### **ОСОБЫЕ ПРАВИЛА ТЕХНИКИ БЕЗОПАСНОСТИ ДЛЯ АККУМУЛЯТОРНОЙ ЦЕПНОЙ ПИЛЫ**

- Пилить разрешается только в дневное время или при хорошем искусственном освещении.
- Не используйте электропилу во время дождей, ураганного ветра, а также других природных катаклизмов, представляющих угрозу вашей безопасности.
- Во время работы нельзя торопиться, нужно спокойно, равномерно двигаться. Уверенно держите электропилу в руках. Крепкий захват поможет уменьшить отдачу и сохранить контроль над электропилой. Не отпускайте пилу. Расставьте ноги чуть дальше, чем ширина плеч, так чтобы ваш вес равномерно распределялся на обе ноги, и всегда во время работы сохраняйте равновесие.
- Удостоверьтесь в отсутствии помех в зоне, в которой будут выполняться работы.
- Выполняйте резку на высоких оборотах двигателя. Соблюдайте рекомендации производителя по техническому обслуживанию пильной цепи и шины.
- Замена направляющей шины и цепи производится только на оригинальные детали.
- Если во время работы электропила начинает сильно вибрировать, то Вам следует остановить двигатель и постараться найти причину. Не работайте электропилой, пока проблема не будет найдена и устранена.
- Не прикасайтесь в движущимся и режущим частям электропилы.
- Пожалуйста, избегайте использования электропилы непрерывно в течение длительного времени. Продолжительное воздействие вибрации от инструмента может оказать негативное влияние на ваши руки и привести к дискомфорту или даже травмам. Делайте регулярные перерывы во время работы с электропилой, чтобы снизить нагрузку на мышцы и суставы рук.

## ОПИСАНИЕ СИМВОЛОВ



Ознакомьтесь со всеми указаниями по технике безопасности и инструкциями.



Символы опасности с информацией о предотвращении травм и имущественного ущерба.



Используйте наушники. Воздействие шума может нанести вред слуху. Одевайте очки для защиты глаз.



Рекомендуем работать в перчатках.

Это поможет уберечь ваши руки от возможных царапин и повреждений.



Защищайте инструмент от воздействия влаги и никогда не подвергайте его воздействию дождя.



Остерегайтесь отскока пилы, сучьев, веток и т.д.



Выдерживайте дистанцию минимум 10м. Не подпускайте людей, детей и питомцев к зоне проводимых работ.



При работе следует носить защитную обувь с высоким голенищем, нескользящей подошвой и прочным носком.



Символы для зарядного устройства: высокое напряжение; двойная изоляция.

Рис. 2

### **Дополнительные правила безопасности при работе с инструментом:**

Удерживайте инструмент за изолированные поверхности захвата, если режущий инструмент при работе может прикоснуться к скрытой проводке. При прикосновении режущего инструмента к находящемуся под напряжением проводу доступные металлические части ручной машины могут попасть под напряжение и вызвать поражение оператора электрическим током.

**Осторожно! Остаточные риски.** Даже если вы используете данный электроинструмент в соответствии с инструкциями, нельзя исключить определенные остаточные риски. В связи с конструкцией и расположением оборудования могут возникнуть следующие опасности: Повреждение легких при отсутствии подходящей защитной маски от пыли. Повреждение слуха при отсутствии подходящей защиты ушей. Повреждение здоровья, вызванное вибрацией рук, если оборудование используется в течение длительного времени или неправильно управляется и обслуживается.



## СБОРКА И ПОДГОТОВКА К РАБОТЕ

### РАСПАКОВКА

- Откройте коробку.
- Извлеките все комплектующие детали и узлы.
- Проверьте комплектность и целостность инструмента.
- Осмотрите пилу на отсутствие вмятин и подобных механических дефектов, которые могли возникнуть при неправильной транспортировке.
- Не запускайте двигатель, не собрав полностью пилу.



**ВНИМАНИЕ!** В новой пиле не заправлен маслом бак смазки цепи!



**ВНИМАНИЕ!** Все работы по сборке, установке, замене и регулировке пилы и режущих приспособлений допускается производить только на отключенном от аккумулятора инструменте!



**ВНИМАНИЕ!** Упаковочные материалы не являются игрушками!

**Дети не должны играть с пластиковыми пакетами! Опасность удушья!**

### ПЕРЕД ЗАПУСКОМ ОБОРУДОВАНИЯ

Новая пила требует:

- Установки направляющей шины
- Регулировки натяжения цепи.
- Заправки масляного бака для смазки цепи специальным маслом.
- Смазку маслом звездочки на пильной шине. Смазку звездочки необходимо выполнять на протяжении всей работы (каждые 3-5 часов).

#### Подготовка рабочего места

Подготовьте рабочее место, освободив поверхность стола или верстака от ненужных материалов. Найдите необходимые инструменты и материалы, такие как цепь, направляющая пластина, цепь, замок и ключ для снятия замка.

#### Установка направляющей шины

Установите направляющую шину блок пилы. Убедитесь, что она находится в правильном положении и надёжно закреплена.

#### Монтаж цепи

· Убедитесь, что цепь проходит через направляющую шину и надёжно закреплена. Используя специальный инструмент, натяните цепь до нужного уровня и заточите зубья пилы (по необходимости). После натяжки и заточки цепи, закрепите её на направляющей шине с помощью замка и ключа. При необходимости, добавьте смазку. Установите защитный кожух над направляющей шиной.

#### Монтаж направляющей шины

- Извлеките аккумуляторную батарею из картриджа пилы.
- Отвинтите ручку SDS-системы натяжения цепи (3). Снимите защитный кожух цепи (6), потянув его вверх. Вставьте цепь в паз направляющей шины (2).
- Направление режущей кромки должно соответствовать стрелке на корпусе цепной пилы. Установите направляющую шину на посадочное место натяжного элемента на корпусе пилы и прижмите её к упору натяжному элементу так, чтобы цепь могла закрепиться на звездочке
- Закройте крышку звездочки (4) и затяните ручку SDS-системы (3).

**ВАЖНО! Можно использовать обе стороны направляющей шины.** Маркировка может быть нанесена на обе стороны.

- При работе с пильной цепью и регулировке ее натяжения необходимо надевать защитные перчатки.

- Натяните цепь так, чтобы резцы были направлены по ходу вращения звездочки.

- Направление вращения указано как на крышке пилы, так и на зубьях цепи. При установке совместите обе стрелки в одном направлении.

- Наденьте цепь на звездочку и убедитесь, что звенья встали между зубчиками звездочки.

- Вставьте звенья цепи в канавку шины и обведите цепь вокруг концевой части шины. Цепь будет немного свешиваться с нижней части шины.

- Потяните шину вперед, пока цепь не будет хорошо фиксироваться в канавке.

- Убедитесь, что все звенья находятся в канавке шины.

- Установите крышку звездочки (4) на место, удостоверившись, что цепь не соскакивает.

### **Регулировка натяжения цепи**

#### **ВАЖНО!**

- Правильное натяжение цепи имеет большое значение. Необходимо проверять его каждый раз перед использованием пилы, а также в процессе работы. Частые проверки и регулировки позволят улучшить эксплуатационные характеристики и продлить срок службы цепи.

- При установке новой цепи необходимо часто проверять натяжение цепи до ее обкатки. Регулярно проверяйте натяжение цепи. Правильно натянутая цепь обеспечивает хорошую режущую способность и долгий срок службы.

### **Улавливатель цепи**

Улавливатель цепи предназначен для захвата цепи в случае её обрыва или соскакивания. Этого не произойдет, если цепь правильно натянута и если шина и цепь правильно обслуживаются и ремонтируются

### **Заправка масляного бака**

- Отсоедините аккумулятор.

- Установите пилу на ровной горизонтальной поверхности.

- Открутите крышку (7) наливной горловины масляного бака.

- Залейте необходимый объем масла в бак, контролируя его уровень.

- Плотно закрутите крышку на горловину бака.

### **Проверка работы маслоподачи**

Для проверки работоспособности системы маслоподачи расположите пилу над чистой светлой поверхностью на расстояние примерно 15-20 см. Включите пилу и дайте двигателю поработать примерно 10-15 секунд. Под шиной должен остаться четкий масляный след.

#### **Если масло не подается**

- Проверьте наличие и уровень масла в баке; при необходимости долейте.

- Убедитесь в чистоте смазочного канала на шине; очистите его, если нужно.

- Проверьте чистоту направляющего паза на шине; также очистите его, если требуется.

- Если эти меры не помогли, обратитесь в сервисный центр.



Рис. 3

## **РАБОТА С АККУМУЛЯТОРНОЙ ЦЕПНОЙ ПИЛОЙ**

### **Перед запуском двигателя**

- Соберите пилу согласно инструкции.
- Заполните масляный бак маслом для смазки цепи и шины. Смажьте ведущую звездочку на шине.
- Убедитесь, что цепь натянута и смазана.
- Проверьте рабочую зону на наличие посторонних людей и препятствий.
- Перед установкой батареи проверьте работоспособность кнопки блокировки пуска (8) и его возврат в положение блокировки, если отпустить клавишу вкл/выкл (9).
- Подключите пилу к аккумулятору.
- Убедитесь, что пила включается и выключается при нажатии кнопки **Старт/Стоп**.

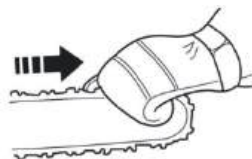
### **Включение пилы**

- Возьмитесь правой рукой за основную рукоятку.
  - левой рукой уверенно контролируйте пилу сверху.
- Нажмите кнопку блокировки пуска (8).  
Нажмите клавишу вкл/выкл (9).
- Дождитесь набора оборотов двигателем и начала вращения цепи.
  - Убедитесь, что цепь и шина работают корректно и смазываются.
- Избегайте работы на высоких оборотах без необходимости.

### **Выключение пилы**

- Отпустите кнопку (9).
- Двигателя остановится, цепь прекратит вращаться. Рекомендуется отключить аккумулятор.

### **Методы работы**

- Всегда крепко держите пилу, избегая слабого захвата.
- Используйте пилу только в подходящих условиях, избегая влажности и пыли.
- Не применяйте неоригинальные аксессуары.
- Во избежание случайного включения извлекайте аккумулятор, когда пила не используется.

### **Контролируйте процесс распила**

- Если заготовки небольшие и лёгкие, они могут застревать в цепи и отскакивать в вашу сторону. Это может вас напугать и заставить потерять управление инструментом.
- Никогда не пытайтесь пилить несколько брусков или веток сразу - сначала разделите их. Отрезанные части уберите, чтобы рабочее место оставалось безопасным. Всегда работайте на высокой скорости оборотов. При работе на уровне выше плеча рекомендуется использовать устойчивую платформу или крепкую стремянку.
- Пиление снизу вверх (когда шина направлена сверху вниз) называется резкой с тянущей цепью. При таком способе пила как бы притягивается к дереву, и её легче контролировать. Этот метод помогает лучше удерживать инструмент и снижает риск отдачи.

**ВАЖНО!** Эта пила очень удобна для работы одной рукой. Когда вы пользуетесь инструментом, следует держать его на некотором расстоянии от тела. Кроме того, можно работать пилой двумя руками. Если пила отскочит, она может ударить вас и нанести серьёзные травмы.

**Поэтому важно соблюдать следующие правила:**

- Всегда работайте на полной рабочей скорости инструмента.
- Не пытайтесь пилить, используя только кончик пилы.
- Работая на полной скорости держите пилу строго вертикально по отношению к распиливаемому дереву.
- Направляющая шина должна быть такой ширины, чтобы легко проходила между разрезанными деревьями.
- Прижимайте пилу к дереву весом самой пилы вместе с направляющей шиной.

**При работе на высоте**

- Когда вы работаете с электропилой на высоте, используя веревки и ремни, нельзя делать это одному. Рядом всегда должен быть помощник на земле, который знает, что делать в случае аварии.
- Те, кто работают на высоте, должны пройти обучение по безопасному подъему и правильному закреплению на месте.
- Должны иметь подходящее снаряжение: ремни, веревки, карабины и другое оборудование, чтобы обеспечить свою безопасность и надежность рабочего положения. Когда работа идёт на высоте, нужно огородить рабочее место и поставить предупреждающие знаки. Люди внизу должны заранее предупредить тех, кто работает вверху, перед тем как войти в эту зону.

**Освобождение застрявшей пилы**

- Выключите пилу и закрепите её на дереве или на специальной веревке.
- Аккуратно вытащите пилу из разреза, при необходимости немного поднимая ветку. Если нужно, воспользуйтесь ручной пилой или второй цепной пилой, чтобы освободить застрявшую пилу. Прорежьте минимум 30 см от места, где пила застряла.

**ВАЖНО!** Делайте пропилы наружу (по направлению к концам веток), чтобы не усугубить ситуацию и не застрять ещё больше.

**Обрезка ветвей и сучьев**

- При обрезке веток старайтесь оставлять большие нижние ветки, чтобы дерево могло устойчиво лежать на земле. Ветви обрезайте по одной. Натянутые ветки режьте снизу вверх, чтобы пила не застряла.

Следите за тем, чтобы у вас была возможность безопасно стоять и двигаться.

- Работайте слева от ствола дерева.
- Старайтесь держаться как можно ближе к пиле, чтобы лучше контролировать её. Если возможно, опирайте пилу на ствол дерева. Когда перемещаетесь вдоль ствола, держите его между собой и пилой.



Рис. 4

## ОБСЛУЖИВАНИЕ И УХОД

### Общие рекомендации

Выполняйте только те работы по обслуживанию и ремонту, которые указаны в этом руководстве. Сложные задачи должны выполняться специалистами в сервисном центре.

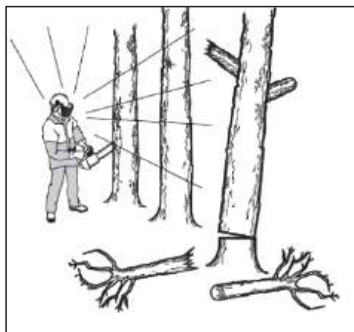
**ВАЖНО!** Перед началом сборки, обслуживания или проверки всегда извлекайте аккумулятор. Для обслуживания и ремонта вашей пилы нужны специальные знания и опыт. Советуем обратиться к специалистам официального сервисного центра.



**ВНИМАНИЕ!** Запрещается мыть корпус пилы и аккумулятора проточной водой! Избегайте попадания влаги внутрь корпуса!

**ВНИМАНИЕ!** При очистке инструмента запрещается использование абразивных чистящих средств, а так же средств, содержащих спирт и растворители.

- Очищайте корпус слегка влажной тканью. Периодически очищайте вентиляционные отверстия в корпусе бытовым пылесосом на малой мощности. Такую чистку следует проводить регулярно, не менее 2 раз в год.

- Эксплуатация пилы с загрязненной системой охлаждения приводит к перегреву и поломке электродвигателя.

- Во время работы следите, чтобы вентиляционные прорезы не забивались опилками и листвой.

- Регулярно очищайте вентиляционные прорезы в корпусе прибора мягкой щеткой или сухой тканью.

### Разъемы для аккумуляторов

- После каждого использования аккуратно очистите аккумулятор и батарейный отсек машины мягкой щеткой.

- Проверьте, чтобы все вентиляционные отверстия и разъемы были свободны от пыли и грязи.

Если заметили дефекты, не используйте его до решения проблемы.

### Смазка пильной цепи и звездочки

Когда бензопила работает, цепь испытывает значительные нагрузки и трение, поэтому важно регулярно её смазывать. Нельзя использовать отработанное масло, так как оно содержит твердые частицы, способные повредить механизм, вывести из строя насосную систему и ускорить износ цепи и шины. Недостаточная смазка приводит к тому, что инструмент начинает работать хуже, быстрее изнашивается и перегревается. Если вы заметили дым, идущий из редуктора, это сигнал о нехватке смазки. При каждом добавлении масла в цепь рекомендуется также смазать звёздочку шины с помощью специального шприца и качественной смазки для подшипников. Обычное моторное масло не подойдёт. Смазку звездочки также периодически необходимо выполнять на протяжении всей работы с инструментом (каждые 3-5 часов). Производитель предупреждает, что использование неподходящей смазки может негативно сказаться на работе инструмента. Если цвет цепи или шины изменился, а направляющая шина начала деформироваться, это указывает на неправильную эксплуатацию пилы.



## Безопасность при использовании режущего оборудования

- Для обеспечения безопасности заменяйте изношенные или поврежденные шины и цепи своевременно (Рис.4).

## Смазка режущего оборудования

- Убедитесь, что паз в кромке шины чист (Рис. 5). При необходимости очистите.
- Проверьте, что звездочка на конце шины свободно вращается и смазочное отверстие не забито.
- При необходимости очистите и смажьте.

## Приводная звездочка

- Осматривайте регулярно на предмет сильного износа.
- При необходимости замените её.

## Пильная цепь

- Регулярно проверяйте цепь на наличие трещин, жесткости и износа заклёпок и звеньев.
- Замените цепь, если обнаружатся эти признаки.
- Рекомендуется сравнивать старую цепь с новой, чтобы оценить износ. Если длина режущих зубьев уменьшилась до 5/32 дюйма (4 мм), цепь подлежит замене.

## Направляющая шина

- Регулярно проверяйте края шины на наличие заусенцев и устраняйте их напильником.
- Оценивайте износ паза в шине. При сильном износе замените шину.
- Обратите внимание на кончик шины: если на нижней стороне образовалась впадина, это указывает на провисание цепи (Рис.7).
- Для продления срока службы шины переворачивайте её регулярно.



Рис. 4



Рис. 5

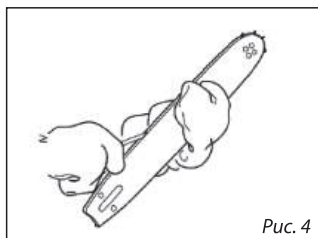

Рис. 6

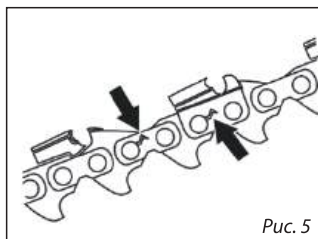

Рис. 7

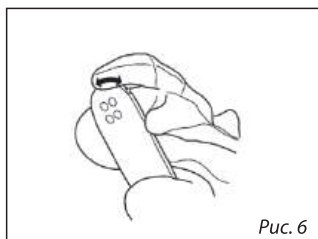

Рис. 8

## **Зарядка аккумулятора**

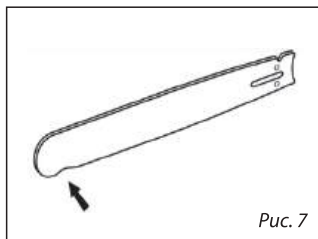
- Извлеките аккумулятор из оборудования. Для этого нажмите боковые кнопки блокировки.
- Убедитесь, что напряжение вашей сети соответствует напряжению, указанному на па-спортной табличке зарядного устройства аккумулятора.
- Вставьте сетевую вилку зарядного устройства в розетку. Зеленый светодиод начнет мигать.
- Вставьте аккумуляторную батарею в зарядное устройство.
- В инструкции к зарядному устройству Вы найдете таблицу с объяснением сигналов светодиода на зарядном устройстве. На аккумуляторе есть индикатор текущего заряда.
- Это поможет понять когда пора подзарядить аккумулятор.
- Во время зарядки аккумулятор может немного нагреться. Это нормально. Литий-ионные аккумуляторы не подвержены эффекту памяти, поэтому их можно заряжать в любое время. Полная разрядка может им навредить, так как они лучше работают при частичном заряде.

**Рекомендуется регулярно заряжать аккумулятор, когда он разряжен наполовину или больше, и избегать полного разряда до нуля. Для долгого хранения оставьте аккумулятор заряженным на 30-50% и проверяйте его состояние каждые несколько месяцев, подзаряжая при необходимости.**

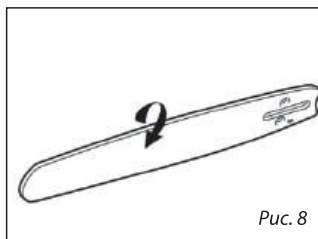
- Если аккумулятор не заряжается, проверьте есть ли напряжение в розетке.
- Хорошее ли соединение контактов батареи и зарядного устройства.
- Если аккумулятор все еще не заряжается, обратитесь в сервисный центр.

## **Безопасность аккумулятора**

- Защищайте аккумулятор от прямых солнечных лучей, тепла и открытого огня. Батарея может взорваться, если попадет в открытый огонь, что может привести к ожогам и химическим повреждениям кожи.
- Избегайте контакта кожи с кислотой аккумулятора. Она может вызвать раздражение, ожоги или коррозионные повреждения.
- Если кислота попала в глаза, не трите их, а промойте большим количеством воды в течение 15 минут и немедленно обратитесь к врачу. В случае попадания кислоты на кожу тщательно промойте пораженное место водой с мылом.

## **Безопасность зарядного устройства**

- Убедитесь, что зарядное устройство и кабель питания находятся в хорошем состоянии, без повреждений, деформации или трещин.
- Для зарядки сменных аккумуляторов используйте только зарядные устройства оригинального заводского качества.

Не пытайтесь разобрать зарядное устройство. Никогда не подключайте клеммы зарядного устройства к металлическим предметам, так как это может привести к короткому замыканию в зарядном устройстве. Регулярно проверяйте целостность соединительного провода зарядного устройства и отсутствие на нем трещин. Никогда не переносите зарядное устройство за шнур и не вытаскивайте вилку, по-тянув за шнур.

Храните все шнуры и удлинители вдали отводы, масла и острых краев. Следите за тем, чтобы шнур не был зажат дверями и т.п. В противном случае это может привести к тому, что объект окажется под напряжением.

## УСТРАНЕНИЕ НЕИСПРАВНОСТЕЙ

Проблема	Возможные причины	Способы устранения
Цепная пила		
1) Двигатель не запускается.	<ul style="list-style-type: none"> <li>A) Не подключена аккумуляторная батарея.</li> <li>B) Аккумуляторная батарея не заряжена.</li> <li>C) Неисправен блок включения.</li> </ul>	<ul style="list-style-type: none"> <li>A) Подключите аккумуляторную батарею.</li> <li>B) Зарядите аккумуляторную батарею.</li> <li>C) Обратитесь в сервисный центр.</li> </ul>
2) Шина перегревается, движение цепи затруднено.	<ul style="list-style-type: none"> <li>A) Недостаточная смазка цепи.</li> <li>B) Бачок для масла пуст.</li> <li>C) Загрязнены масляные каналы на шине.</li> </ul>	<ul style="list-style-type: none"> <li>A) Производите смазку цепи чаще, используйте рекомендованное масло.</li> <li>B) Заполните бак рекомендованным маслом.</li> <li>C) Очистите каналы шины.</li> </ul>
3) Двигатель отключился.	<ul style="list-style-type: none"> <li>A) Аккумуляторная батарея разрядилась.</li> <li>B) Повреждение электрической части.</li> </ul>	<ul style="list-style-type: none"> <li>A) Зарядите аккумуляторную батарею.</li> <li>B) Обратитесь в сервисный центр.</li> </ul>
4) Чрезмерная вибрация.	<ul style="list-style-type: none"> <li>A) Не затянуты или повреждены детали пильной гарнитуры.</li> </ul>	<ul style="list-style-type: none"> <li>A) Затяните крепления или замените поврежденные детали.</li> </ul>
5) Результат или скорость пиления неудовлетворительные.	<ul style="list-style-type: none"> <li>A) Пильная цепь затупилась.</li> <li>B) Низкая зарядка аккумулятора.</li> </ul>	<ul style="list-style-type: none"> <li>A) Заточите пильную цепь.</li> <li>B) Зарядите аккумулятор.</li> </ul>
6) Цепь не удерживается на шине, соскакивает.	<ul style="list-style-type: none"> <li>A) Цепь растянута.</li> </ul>	<ul style="list-style-type: none"> <li>A) Проведите натяжку цепи.</li> </ul>
Аккумулятор и зарядное устройство		
Проблема	Возможные причины	Способы устранения
1) Красный индикатор зарядного устройства мигает.	<ul style="list-style-type: none"> <li>A) Аккумуляторная батарея вставлена не верно.</li> <li>B) Загрязнены контакты аккумуляторной батареи.</li> <li>C) Аккумуляторная батарея вышла из строя.</li> </ul>	<ul style="list-style-type: none"> <li>A) Переустановите аккумуляторную батарею.</li> <li>B) Очистите контакты.</li> <li>C) Замените.</li> </ul>
2) Индикатор зарядного устройства не горит.	<ul style="list-style-type: none"> <li>A) Вилка сети зарядного устройства неполностью вставлена в розетку.</li> <li>B) Неисправность штепсельной розетки, кабеля питания, вилки зарядного устройства.</li> </ul>	<ul style="list-style-type: none"> <li>A) Установите вилку в штепсельную розетку.</li> <li>B) Проверьте напряжение сети, обратитесь в сервисный центр.</li> </ul>

### ВНИМАНИЕ!

По поводу ремонтных работ, выполнение которых не описано в данном руководстве, необходимо обращаться в авторизованные сервисные центры.





**ХРАНЕНИЕ И ТРАНСПОРТИРОВКА**

Запрещено хранить и транспортировать изделие с подсоединенным к нему аккумулятором.

Храните инструмент в оригинальной упаковке либо в подходящем для этого ящике с плотными стенками, в безопасном и защищенном от влаги месте, при температуре окружающей среды от -5 до +40 °С., вдали от детей.

Запрещается хранить устройство вблизи кислот, щелочей и других агрессивных химических веществ. Во избежание повреждений перевозите изделие только в заводской упаковке. Транспортировка инструмента производится с отключенным аккумулятором в закрытых транспортных средствах в соответствии с правилами перевозки грузов, действующих на транспорте данного вида.

Недопускайте ударов и падения при транспортировке.

При транспортировке в зимнее время года, прежде чем использовать инструмент, необходимо выдержать пилу при комнатной температуре не менее 2-х часов, до полного высыхания влаги.

**СВЕДЕНИЯ О КВАЛИФИКАЦИИ ОБСЛУЖИВАЮЩЕГО ПЕРСОНАЛА**

Работать с аппаратом разрешается только пользователям, которые прочитали инструкцию по эксплуатации. Ни в коем случае нельзя доверять управление устройством детям. Данный аппарат не предназначен для использования лицами с пониженными физическими, сенсорными или умственными способностями или при отсутствия у них жизненного опыта или знаний. Ремонты должны производиться только квалифицированными специалистами в авторизованных сервисных центрах.

**УТИЛИЗАЦИЯ**

Критериями предельного состояния изделия считаются поломки (износ, коррозия, деформация, старение, трещины или разрушения) узлов и деталей или их совокупность при невозможности их устранения в условиях авторизованных сервисных центрах оригинальными деталями или экономическая нецелесообразность проведения ремонта

Не выбрасывайте электроинструменты в бытовые отходы. В соответствии с Европейской директивой 2002/96/ЕС по утилизации электрического и электронного оборудования и ее внедрением в национальное право, непригодные к использованию электроинструменты следует собирать отдельно и утилизировать экологически безопасным способом.

**Литий-ионные аккумуляторы**

При утилизации батареек и аккумуляторов берегите окружающую среду. Обратитесь к местным властям, чтобы узнать, где находится ближайший пункт утилизации. Не выбрасывайте батарейки вместе с бытовым мусором. Не утилизируйте путем сжигания, существует опасность взрыва.

**Упаковка**

Устройство поставляется в упаковке, предотвращающей его повреждение при транспортировке. Данная упаковка является сырьем и поэтому может быть использована повторно или возвращена в систему переработки сырья.

**Устройство**

Устройство и его принадлежности изготовлены из различных материалов, таких как металл и пластик. Неисправные компоненты необходимо утилизировать как специальные отходы. Обратитесь к своему дилеру или в местный совет.

## ГАРАНТИЙНЫЕ ОБЯЗАТЕЛЬСТВА

### Гарантийные обязательства

Условия гарантии перечислены в гарантийном талоне изделия. Срок бесплатного гарантийного ремонта действителен при соблюдении предписаний и рекомендаций настоящей инструкции по эксплуатации.

Гарантия не распространяется на детали, вышедшие из строя вследствие нормального износа, а также на быстроизнашивающиеся детали и расходные узлы, например, триммерные катушки, травосборники, ручные стартеры, пластиковые части, тросы управления, воздушные, топливные, масляные фильтры, режущие ножи, амортизаторы, поршневые кольца, свечи зажигания и т.д., а также на детали, срок службы которых зависит от регулярного технического обслуживания.

Гарантийный срок изделия 12 месяцев. Срок эксплуатации 5 лет.

**Дата производства** закодирована в серийном номере изделия первые две цифры - месяц, следующие две - год.



**Внимание!** Изделия принимаются в сервисный центр чистыми, только в собранном виде, а также полностью укомплектованными.



**Внимание!** Вы можете продлить срок бесплатного гарантийного обслуживания до 2 лет на модели аккумуляторных пил ELAND, отмеченных специальной наклейкой на упаковке, при условии регистрации на сайте [eland.by](http://eland.by) в течение 30 дней с момента покупки и соблюдении условий, указанных в разделе сайта «Расширенная гарантия».

Контакты:

**ПРОИЗВОДИТЕЛЬ:**

ELAND INDUSTRI KB  
GJUTAREVAGEN 1,443 61, GOTHEBURG, SWEDEN  
TEL.: +46 302 237 08

**ИЗГОТОВИТЕЛЬ:** YONGKANG POWERTEC IMPORT AND EXPORT CO., LTD.

АДРЕС: 28th FLOOR, JINBI MANSION, YONGKANG, ZHEJIANG, CHINA.

СТРАНА ИЗГОТОВИТЕЛЬ: КИТАЙ

**ИМПОРТЕР В БЕЛАРУСЬ:**

ООО "ЭЛАНДБЕЛИМПОРТ"  
220053, РЕСПУБЛИКА БЕЛАРУСЬ, МИНСК,  
УЛ.БУДСЛАВСКАЯ 23/1, К.21  
8 (017) 234-25-98  
[www.eland.by](http://www.eland.by)



